

第2章 図形とワードアートの楽しい使い方

2-1 この章で作成する完成例とポイント

※作成は次ページからの手順を見て行います。

ワードアートを変形

ワードアートの周りにぼんやりとしたフチを付ける（光彩）

（この章で作成する文書）

グラデーション（色が変化する）の塗りつぶし

いくつかの図形を左右方向の中央に揃える

図形を等間隔に整列

パッチワーク教室

生 徒 募 集

主婦同士でわいわい楽しみながらパッチワークを身に付ける教室です。
ただいま生徒さんを募集しています。

ご興味のある方は、〇〇まで

連絡先：090-1234-5678
開催場所：狭山文化センター
時 間：毎週火・金曜 PM3時から5時

《準備》

- ▶ ページ設定をしましょう。

用紙サイズ：A4

印刷の向き：縦

余白：上下20mm 左右20mm

- ▶ 以下のように文章を作成しましょう。

- 文字入力は21行目から

- 21行目（主婦同士）から文章の最後まで

フォント：HG 創英角ポップ体

フォントサイズ：22

- 26行目（連絡先）から28行目（時間）まで

インデントをお好みで設定

「連絡先」「開催場所」「時間」を4文字で均等割り付け

主婦同士でわいわい楽しみながらパッチワーク

を身に付ける教室です。

ただいま生徒さんを募集しています。

ご興味のある方は、〇〇まで

連絡先：090-1234-5678

開催場所：狭山文化センター

時間：毎週火・金曜□PM3時から5時

- さらに図形を挿入しましょう。（糸巻きの土台になる部分です）
後で調整しますので作りやすいように大きめに作成しておきます。
- [挿入] タブ → [図形] → [基本図形：円柱]
 - [書式] タブ → [図形の塗りつぶし]
→ オレンジ、アクセント 6、白 + 基本色 40%
 - [書式] タブ → [図形の枠線]
→ オレンジ、アクセント 6、黒 + 基本色 25%
→ [太さ] → [0.75 pt]
 - 以下のように黄色い調整ハンドルを下にドラッグし、図形を変形

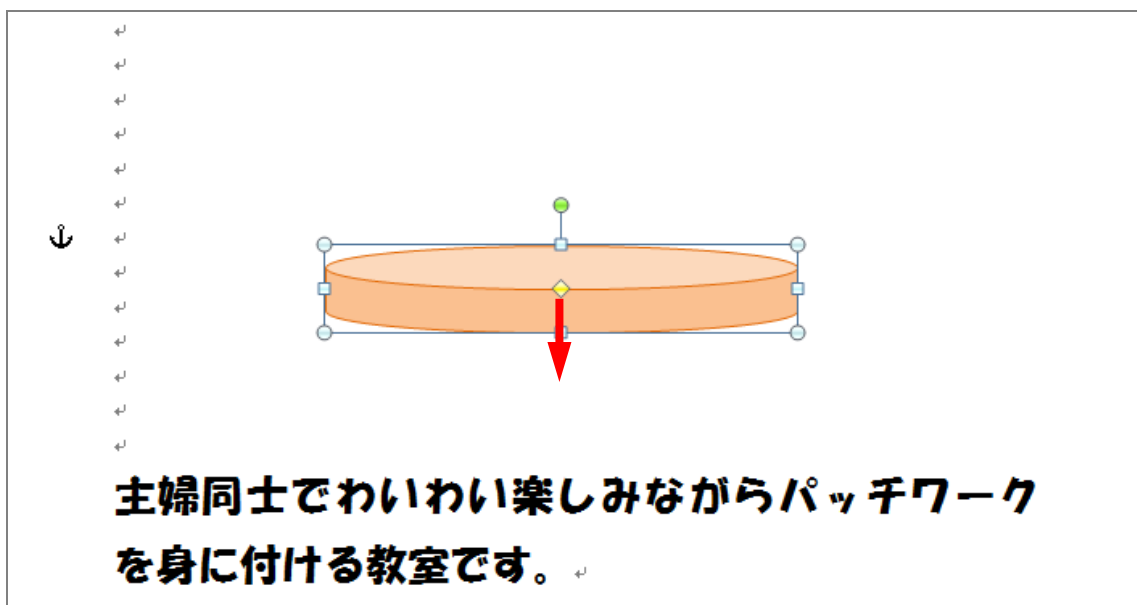

- ここまで作成した文章が消えてしまうと困りますので、
一旦「パッチワーク教室」という名前で保存しておきましょう。

2-2 グラデーションの塗りつぶし

グラデーションとは、赤からオレンジ、オレンジから白というように色が変化することを言います。ワードは、いろいろなグラデーションのパターンをいくつか持っており、それを使うと簡単にグラデーションを設定することができます。

- 先ほど挿入した図形を上コピーし糸巻きの胴体を作成します。
《ヒント》 [Ctrl] キーを押しながら上にドラッグ
大きさ変更後、黄色い調整ハンドルをドラッグし形を調整

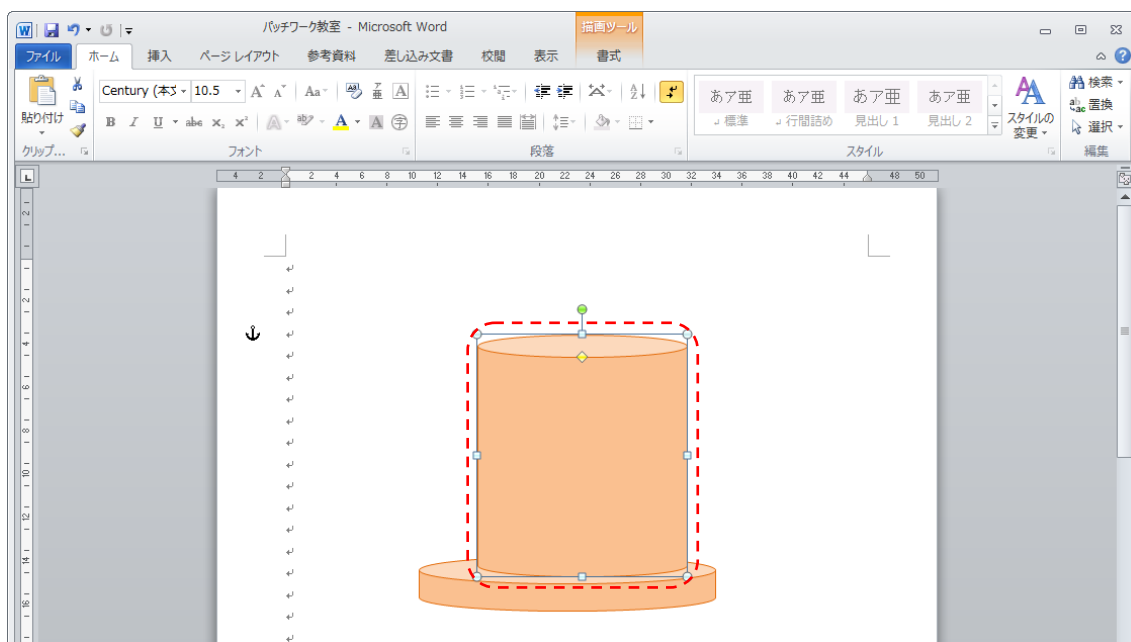

- 上で作成した図形を選択しておきます。
- [書式] リボンの [図形の塗りつぶし] をクリックし、表示されたメニューから [グラデーション] をポイントします。

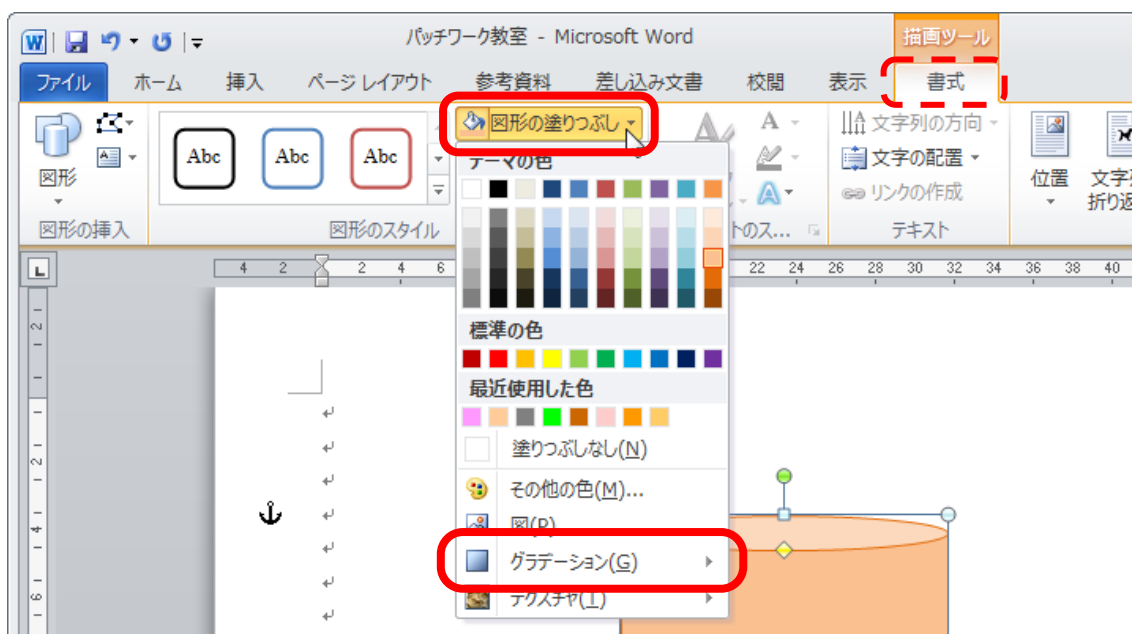



- ▶ 下にメニューが表示されますので、「その他のグラデーション」をクリックします。

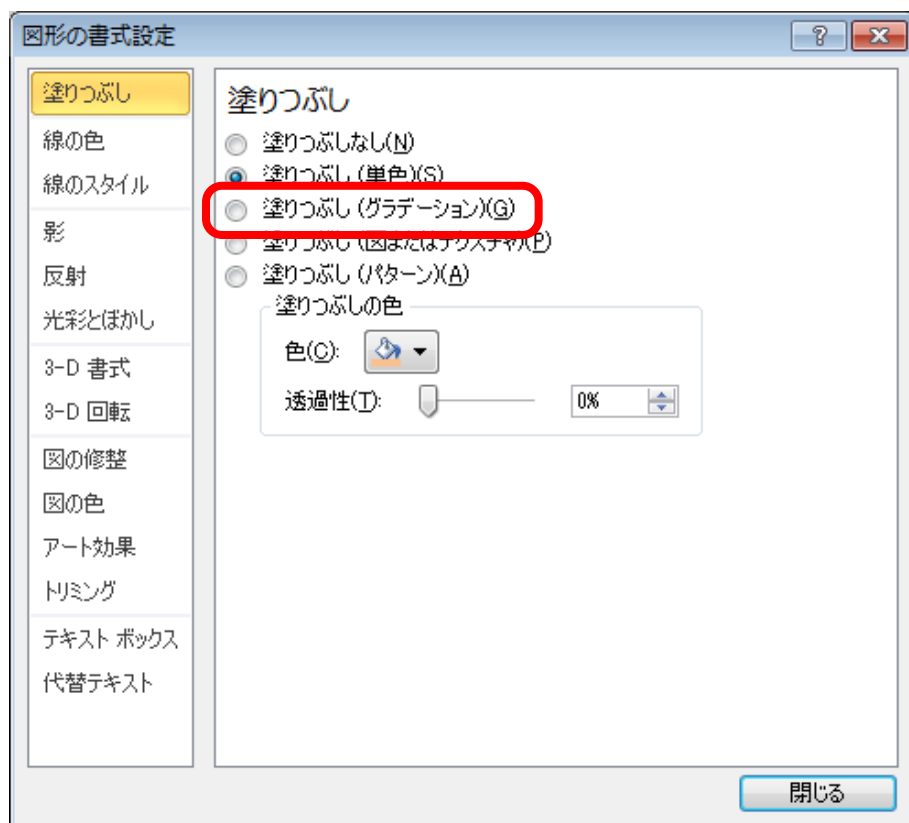

[図形の書式設定] という小さい画面が表示されます。

- ▶ [塗りつぶし (グラデーション)] をクリックします。



➤ [標準スタイル] の右にある  をクリックします。

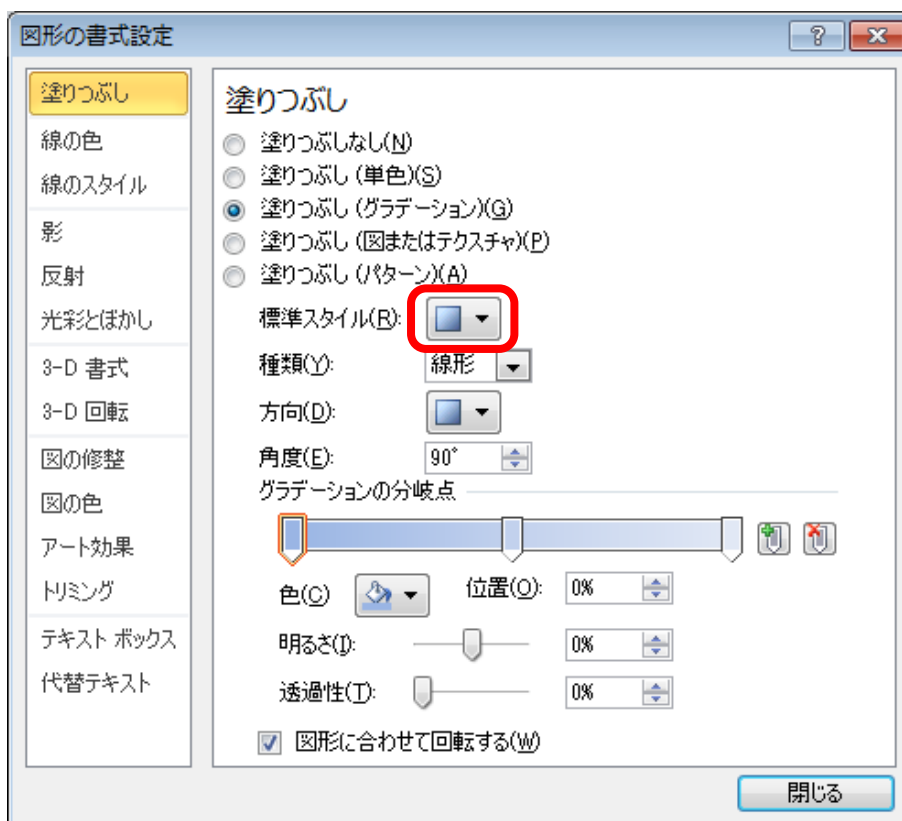

下にグラデーションのパターン一覧が表示されます。

➤ 上から3行目、左から3列目の [小麦] をクリックします。

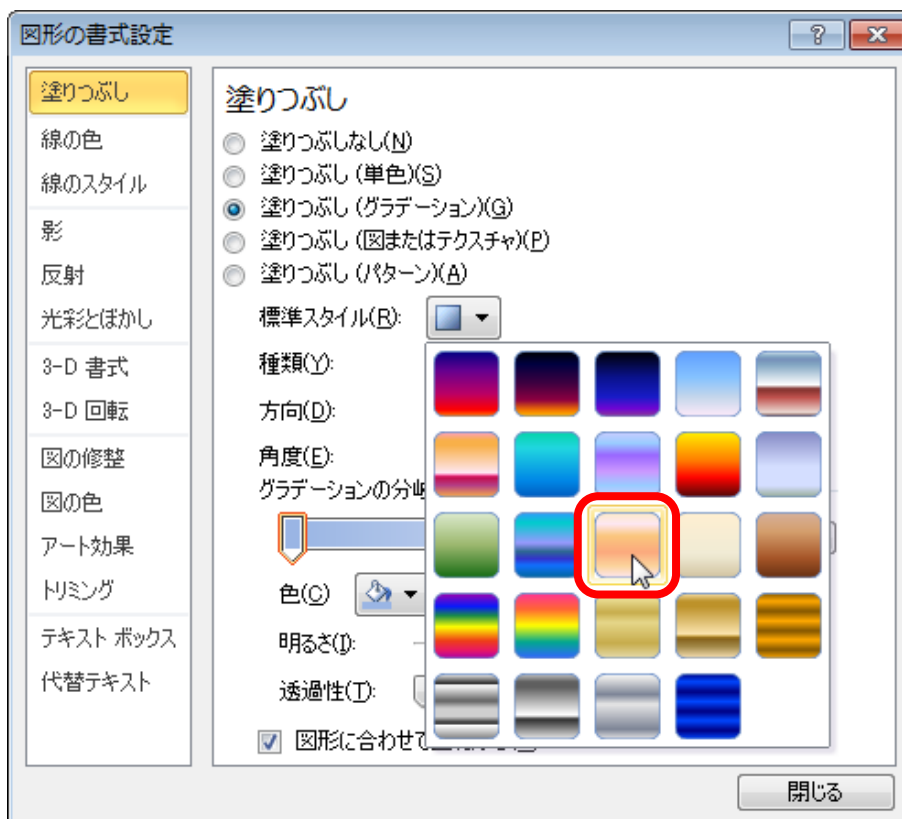

▶ 次に [方向] の右にある  をクリックします。

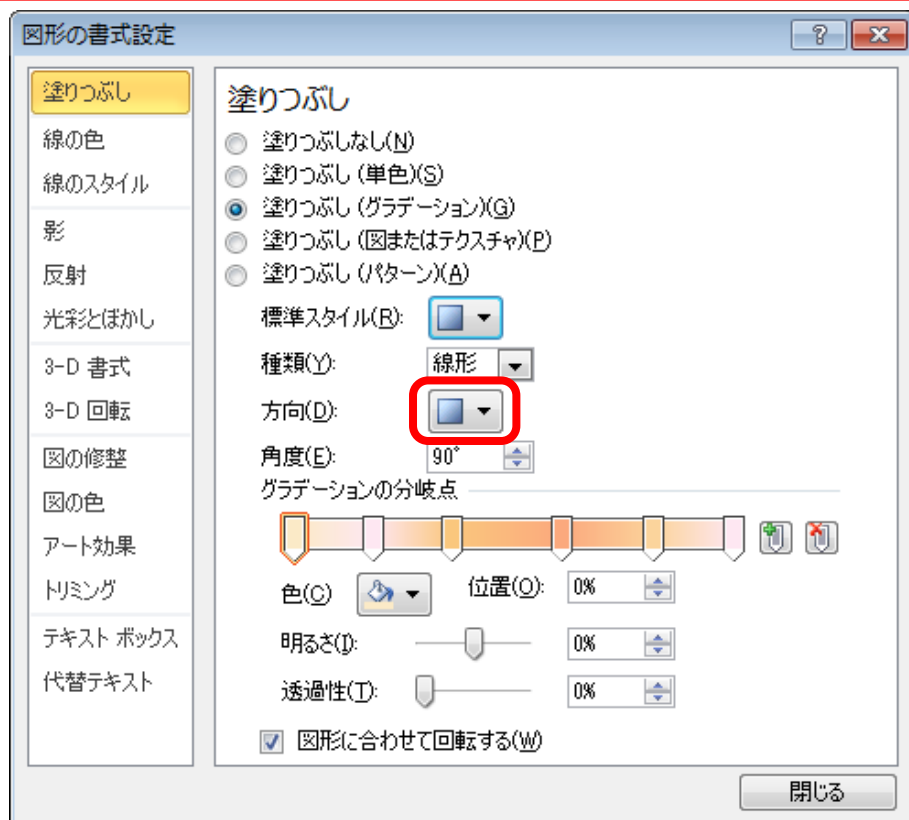

下にグラデーションの方向一覧が表示されます。

▶ 上から1行目、左から5列目の [左方向] をクリックします。

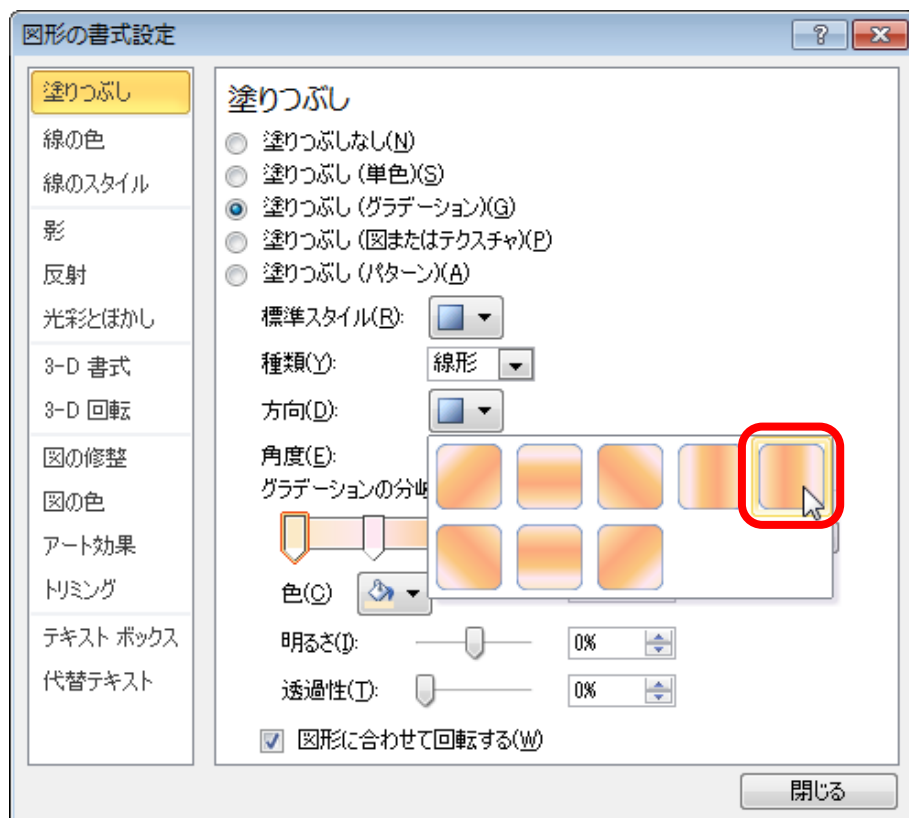

➤ 設定できたら、[閉じる] をクリックします。

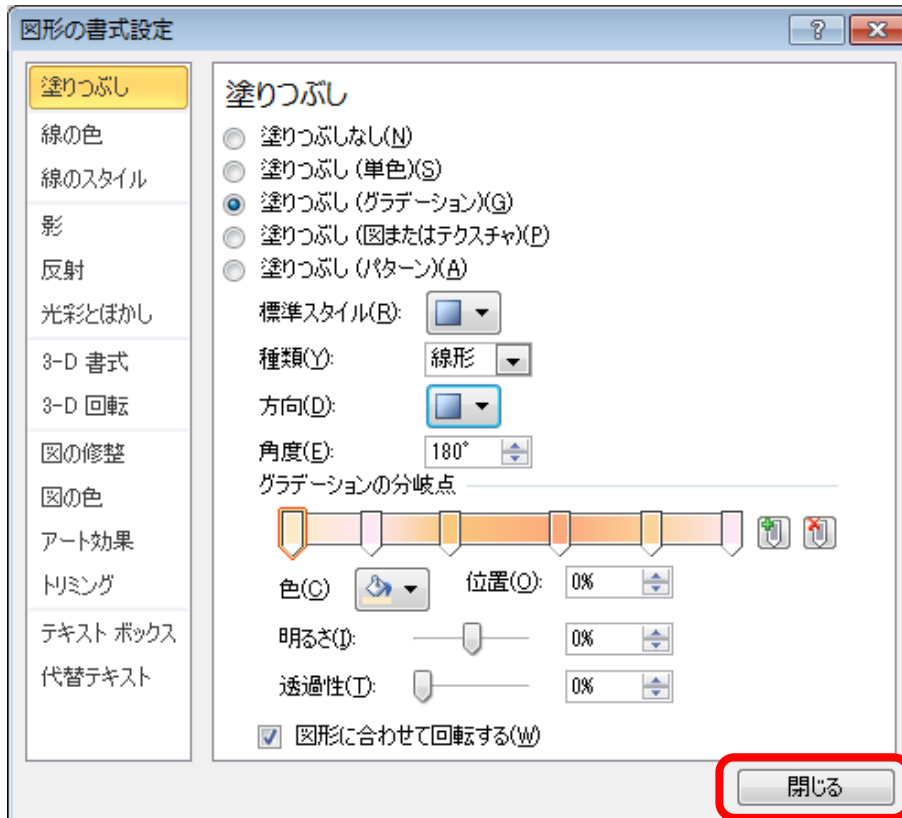

真ん中の円柱にグラデーションが設定できました。

➤ 下の円柱を上コピーしましょう。(適当で結構です)

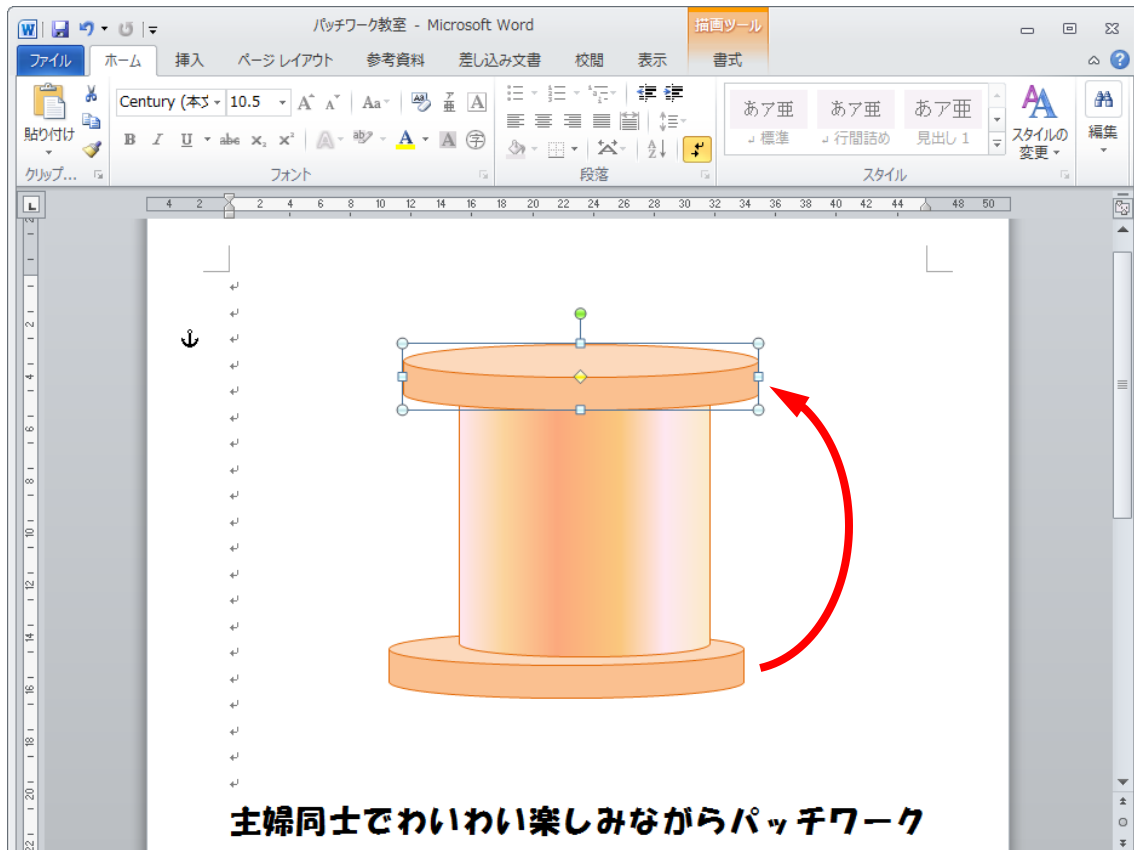

2-3 図形の配置（揃え）

「揃え」とは、バラバラに作成した図形を中央に揃えるなど、きれいに配置する操作です。先ほど図形で作成した糸巻きは、適当に作成しましたので、まだまだ揃っていません。次からの操作できれいに揃えていきましょう。

(1) 複数図形を選択

➤ 先ほど作成した糸巻きの土台をクリックして選択します。

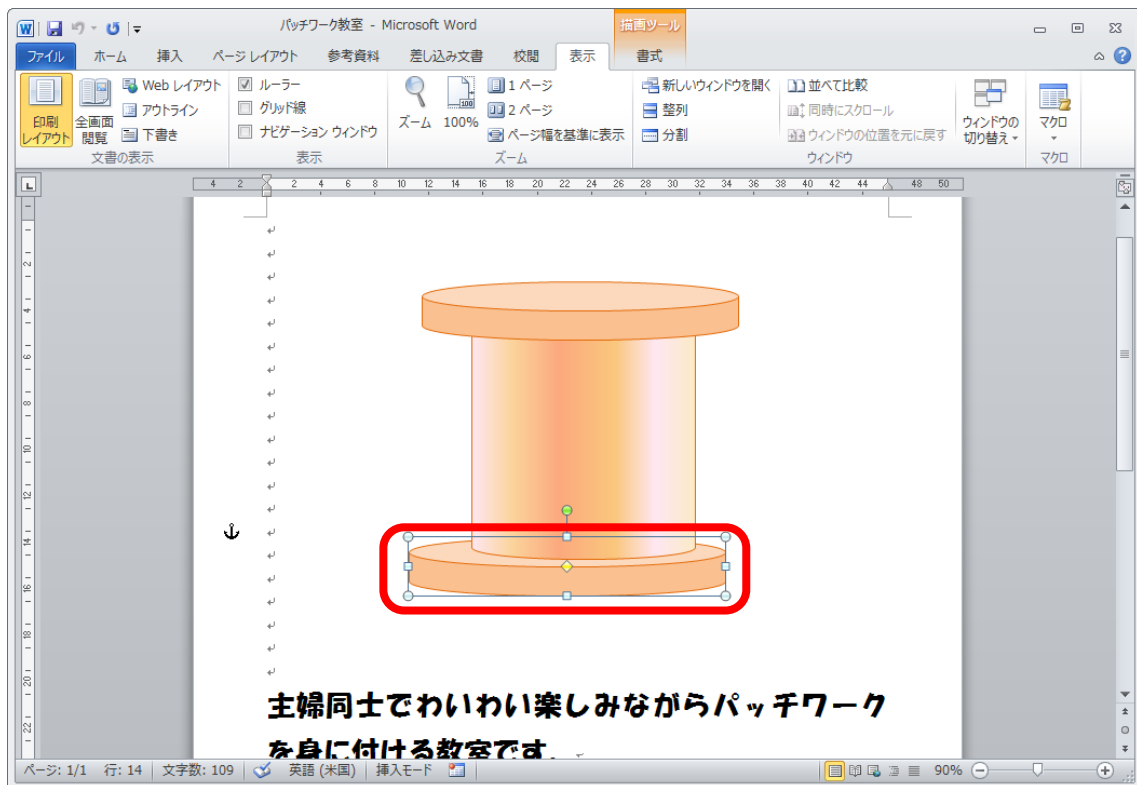

➤ [Shift] ボタンを押しながら、他の糸巻きの部品2つをクリックします。 → 糸巻きの部品を3つ同時に選択することができました。

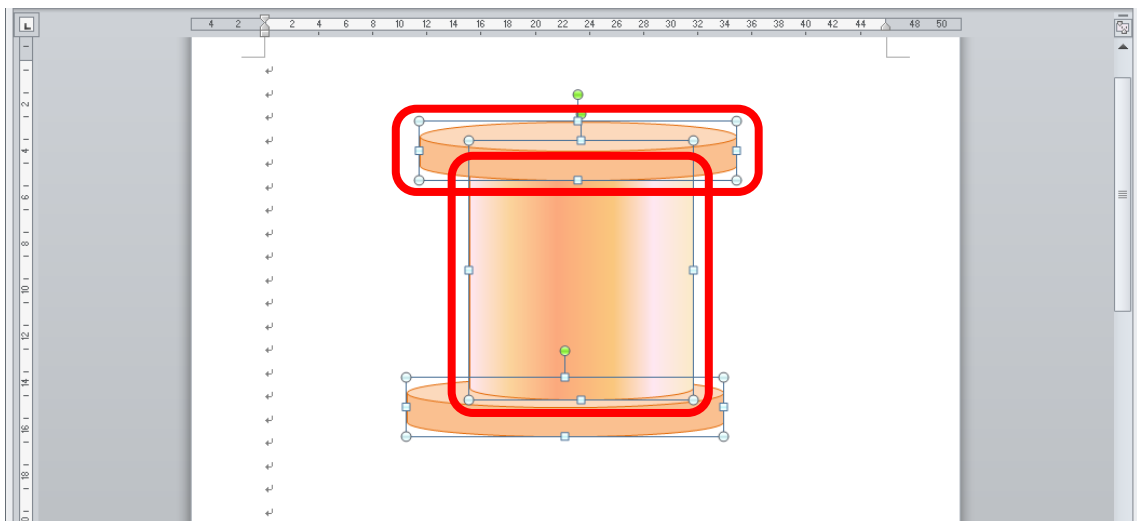

(2) 左右中央揃え

- [書式] リボンに切り替えておきます。
- [配置]  をクリックします。

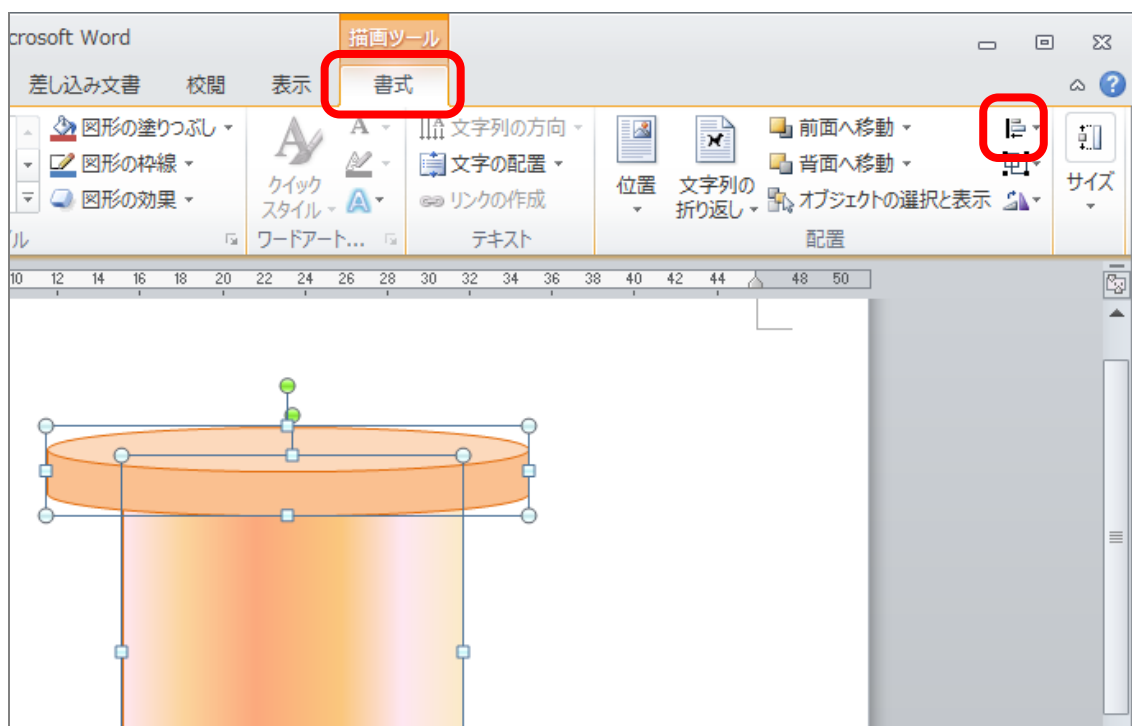

下にメニューが表示されます。

- [左右中央揃え] をクリックします。

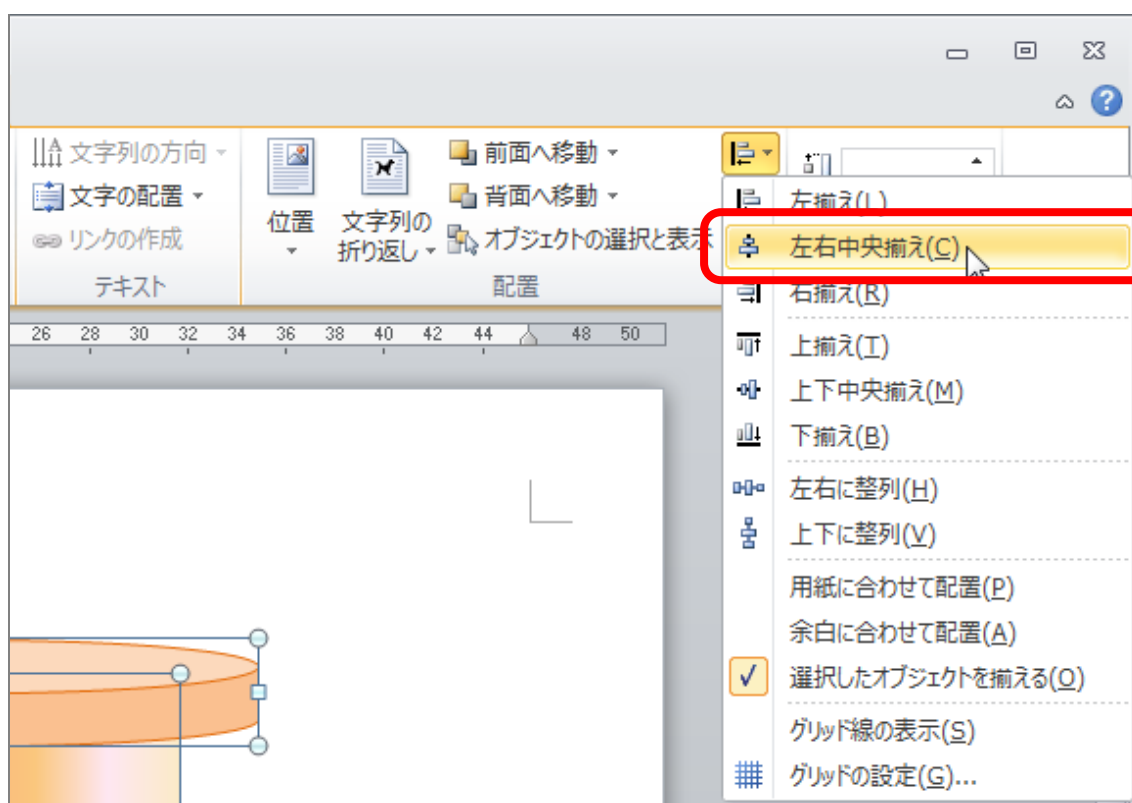

糸巻きの図形が、左右方向の中央に揃いました。

➤ 揃った状態を崩さないために、すぐにグループ化しましょう（重要！）

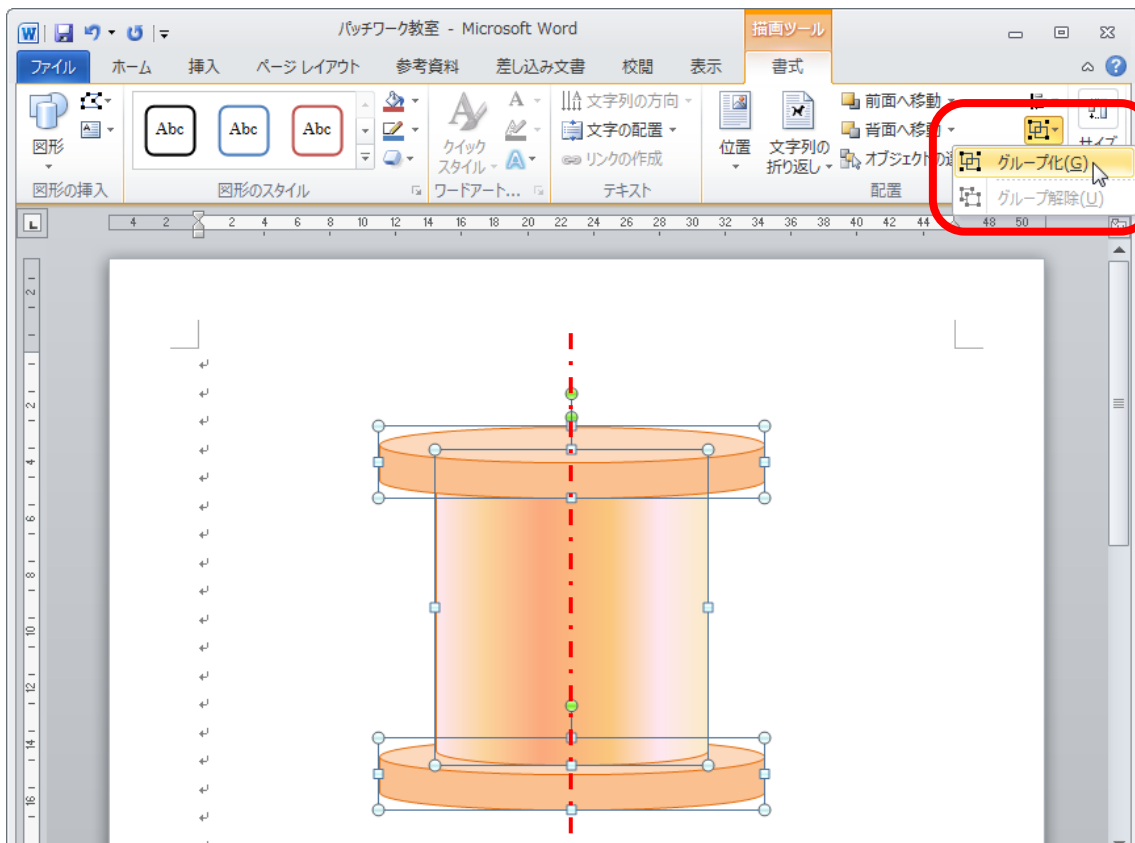

➤ この章の一番前にある完成例を見て、グループ化した糸巻きの大きさや位置を変更し、以下のように設置しましょう。

