

WORLDで作る カレンダー

Vol. 23

4 5 6



Index

準備をしましょう	1
----------	---

4月のカレンダー

(1) キャラクターデザイン「うさぎ」	8
「ひよこ」	10
「つくし」	11
「月」「丘」	12
(2) 完成パターン 三角カレンダー	13
A4 カレンダー	14
2L カレンダー	15

5月のカレンダー

(1) イラストデザイン 「チューリップ」	17
「虹」	19
「木」「丘」	20
配置	21
(2) 完成パターン 三角カレンダー	22
A4 カレンダー	23
2L カレンダー	24

6月のカレンダー

(1) キャラクターデザイン「新郎かえる」	26
「新婦かえる」	27
「教会」「ベル」	30
(2) 完成パターン 三角カレンダー	31
A4 カレンダー	32
2L カレンダー	33

おまけ 【ポストカード】	34
おまけ 【Square Case】	37

4月のカレンダー



■ キャラクターデザイン

◆ うさぎ

♪ 耳

挿入→図形 [楕円] 塗りつぶし: [白]・[ピンク] 枠線: [線なし]

楕円を頂点の編集で変形します

組み合わせてグループ化し、コピー/貼り付けで2つにして片方を左右反転します

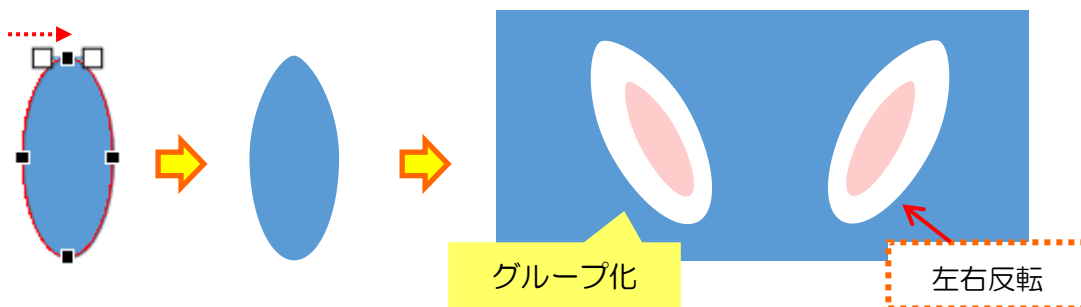

♪ 輪郭

挿入→図形 [楕円] 塗りつぶし: [白]
枠線: [線なし]

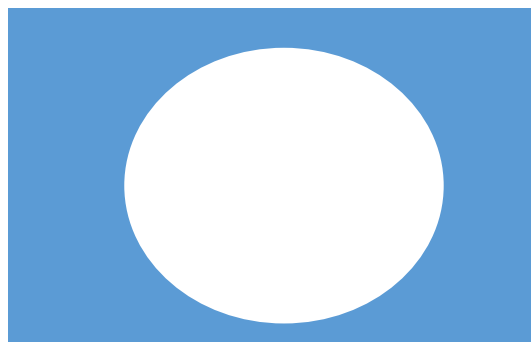

♪ 目・鼻・ほっぺ

挿入→図形 [楕円] 塗りつぶし: [黒]・[茶]・[ピンク] 枠線: [線なし]

楕円で目・鼻・ほっぺを作ります



♪ 幼稚園の帽子

挿入→図形 [論理積ゲート] }
挿入→図形 [台形] } 塗りつぶし：[黄] 枠線：[濃い黄] 1pt
挿入→図形 [端子] }
挿入→図形 [円弧] 枠線：[濃い黄] 1pt

台形は、変形ハンドルで上底を広げます
論理積ゲートは、左へ90度回転します

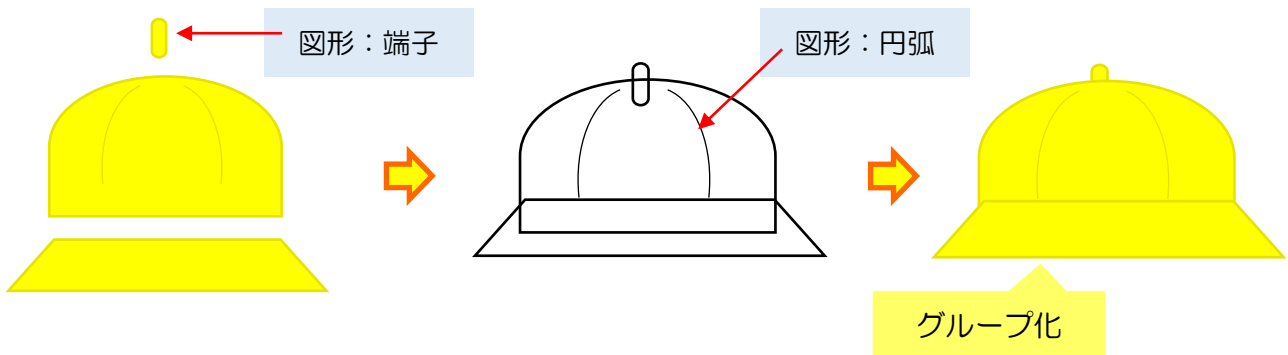

顔のパーツを組み合わせ
帽子をかぶせて、グループ化します

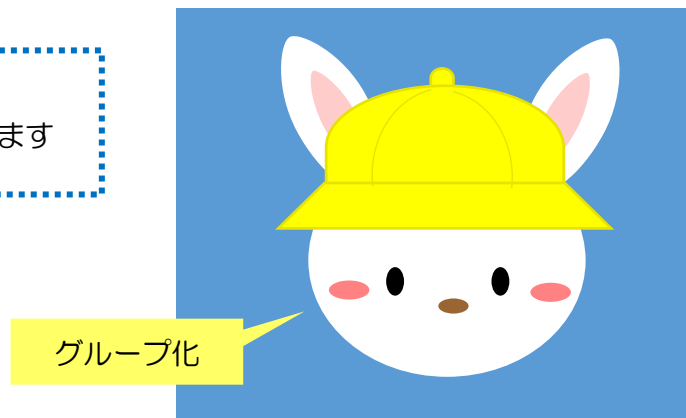

♪ 体

図形：[ハート] 塗りつぶし：[白] 枠線：[線なし]
図形：[楕円] 塗りつぶし：[白] 枠線：[線なし]
ハートと楕円を組み合わせて体を作ります

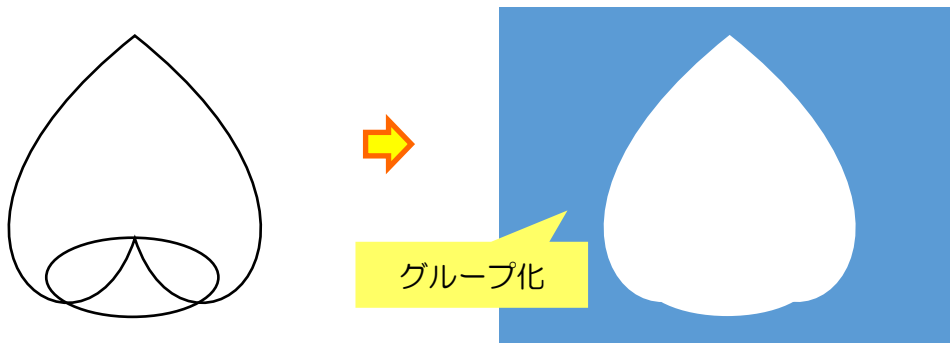

♪ 手と足

図形：[楕円] 塗りつぶし：白 枠線：[薄いグレー] 0.75pt



うさぎのパーツを組み合わせ
ワードアート「4」を持たせます
「手」を最前面に移動し、グループ化します

♪ 「4」

ワードアート Arial Black 120pt
枠線：1.5pt

グループ化



◆ ひよこ

挿入→図形 [楕円] 塗りつぶし：[黄] 枠線：[線なし]

挿入→図形 [弦] 塗りつぶし：[黄] 枠線：[線なし]

楕円と弦を組み合わせて、ひよこの体を作ります

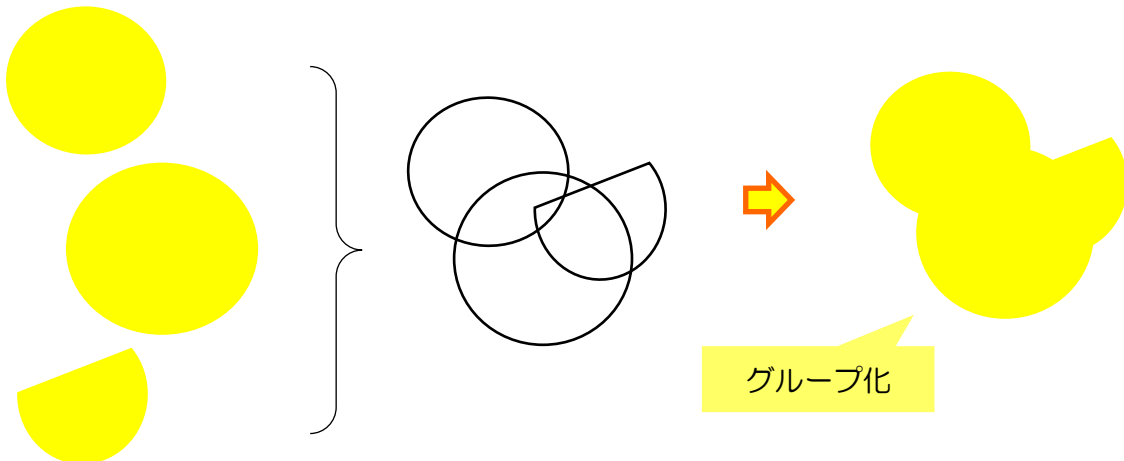

グループ化



Version1

三角カレンダー

グラデーションの分岐点

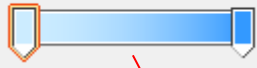

日	月	火	水	木	金	土
1	2	3	4	5	6	7
8	9	10	11	12	13	14
15	16	17	18	19	20	21
22	23	24	25	26	27	28
29	30					



May



日	月	火	水	木	金	土
1	2	3	4	5	6	7
8	9	10	11	12	13	14
15	16	17	18	19	20	21
22	23	24	25	26	27	28
29	30	31				

Version 3 2L カレンダー

6月

日	月	火	水	木	金	土
1	2	3	4	5	6	7
8	9	10	11	12	13	14
15	16	17	18	19	20	21
22	23	24	25	26	27	28
29	30					

WORDで作るカレンダー Vol.23 **4 5 6**

著 者 アトリエ **PAWPAD**

編 集 Studio ACOUSTIC 丸山茂
 〒592-0011 大阪府高石市加茂 1-13-30

発 行 Studio ACOUSTIC
 〒592-0011 大阪府高石市加茂 1-13-30
 <http://www.ain-crayon.com/StudioAcoustic/VC/>

本書の一部または全部を著作権法の定める範囲を超え、無断で複写、複製、転載、ファイル化することを禁じます。

本書の著作権は、スタジオ・アコースティック が保持しています。